

各種ヒーター用オプション部品

ヒーター用の取付部品、センサー用保護管付ヒーターの各種パーツを取りそろえています。
用途に合わせてご用命ください。

● 投込みヒーター用パーツ

● 小型ヒーター用固定金具 (容器取付け金具 ZCR0010 と組み合わせて使用します)

A ヒーター側取付け金具



ヒーター径、φ10用、φ12用があります。

使用例



	A ヒーター側取付け金具		B 容器取付け金具
在庫	◎	◎	◎
型番	ZCR0001	ZCR0002	ZCR0010
商品コード	01440530	01440540	01440510
取付け可能容器	—	—	最大厚さ：30 mm
適用ヒーターシース径	φ10	φ12	—
材質	SPCC (鋼板) メッキ		ステンレス

投込みヒーター適応表

小型ヒーター用固定金具					
ヒーター側取付け金具 + 容器取付け金具 (A + B)					容器取付け金具 (Bのみ)
ZCR0001 (φ10用)		ZCR0002 (φ12用)			ZCR0010
水用		油用	水用		油用
BWA1106	BAB1106	BWA1115	SWB1115	BAB1111	BCS1110
BWA1111	SAB1106	BWA1120	SWB1120	BAB1220(P)	BCS1115 (P)
BWA1210(P)		BWA1130	SWB1215	SAB1111	BCS1210(P)
SWB1106	パール用	BWA1215 (P)	(P)	SAB1220(P)	BCS1215(P)
SWB1111	BCP1110	SWB1220 (P)	(P)	(P)	BCG1105
SWB1210(P)	BCP1410	BWA1220 (P)	SWB1230 (P)	BCP1150	BCG1110
		BWA1230 (P)	(P)	BCP1450	BCL4110
		BWA1230P			BCL4210
					ヒーターに「ヒーター側取付け金具(A)」が装着されています

● 中型ヒーター用固定金具 (容器取付け金具 ZCR0010 と組み合わせて使用します)

A ヒーター側取付け金具



ヒーター径、φ10用、φ12用があります。

使用例



	A ヒーター側取付け金具		B 容器取付け金具
在庫	◎	◎	◎
型番	ZCR1110	ZCR1112	ZCR0010
商品コード	01440560	01440565	01440510
取付け可能容器	—	—	最大厚さ：30 mm
適用ヒーターシース径	φ10	φ12	—
材質	ステンレス		ステンレス

投込みヒーター適応表

中型ヒーター用固定金具					
ZCR1110 (φ10用)		ZCR1112 (φ12用)			
水用		水用		油用	
SWB3210(P)	BCW3021(P)	SWB3250(P)	BCS3051(P)	SAB3210(P)	SAC3130
SWB3220(P)	BCW3031(P)	SWB3260	BCS3075	BAB3210(P)	SAC3133
SWB3230(P)	BCG2103	BWA3250(P)	BCW3051(P)	SAC3120	SAC3150
BWA3210(P)	BCG2105	BWA3260		SAC3123	SAC3153
BWA3220(P)	BCG2110				
BWA3230(P)	BCG2205				
BCS3021(P)	BCG2210				
BCS3031(P)					

● 大型ヒーター用固定金具 (材質は2種類)

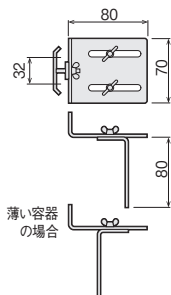

	◎	◎
在庫	◎	◎
型番	ZCR1010	ZCR1020
商品コード	01440550	01440555
取付け可能容器	最大厚さ：90 mm	
材質	SPCC (鋼板) メッキ	SUS304 (ステンレス)

投込みヒーター適応表

大型ヒーター用固定金具		
水用	油用	アルカリ溶液用
BWA1250	BAB3220(P)	BAL3222(P)
BWA3011	BAB3230(P)	BAL3232(P)
BWA3016	BAB3250(P)	BAL3252(P)
SWB3011	SAB3221(P)	
SWB3016	SAB3231(P)	
BCS3101	SAB3251(P)	
BCS3151		

●ネットガード



在庫	◎			
型番	ZCR0020			
商品コード	01440520			
材質	ステンレス			
使用できるヒーター	BCP1110 BCP1150 BCP1410 BCP1450 BWA1111	BWA1115 BWA1210 BWA1215 BCL1110 BCL1210	BCL4110 BCL4210 SWB1111 SWB1115 SWB1210	SWB1215 BCS1110 BCS1115 BCS1210 BCS1215

●ヒータースタンド

(ヒーター側取付け金具 ZCR0001 と組み合わせて使用します)

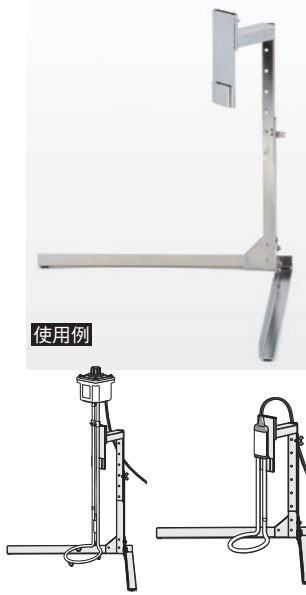

小型投込みヒーター専用のスタンドです。投込みヒーターを安定した状態で設置することができ、また高さ調節も可能です。

在庫	◎	
型番	ZCR2010	
商品コード	01440570	
材質	本体：ステンレス ゴム足：天然ゴム	
質量 (kg)	0.9	

投込みヒーター適応表

ヒーター側取付け金具は不要			ヒーター側取付け金具 (ZCR0001) が必要	
水用		薬液用	水用	油用
SWA1503	ACW1110	KKS11A-1	YLB1104	SAA1103
SWA1505	ACW4105	KKS14A-1	YLB1105	SAA1105
SWA1510	ACW4110	KKS14B-1	YLB1110	SAA1110
AWA1503		KKS20B-1		
AWA1505		KKD11A-1		
AWA1510		KKD14A-1		
BCG1105		KKD14B-1		
BCG1110		KKD20B-1		
BCG1210(P)				

お客様組立品 (必要工具：プラスドライバー)

●B型投込みヒーター用取っ手

垂直タイプ

平行タイプ



B型投込みヒーターを頻繁に移動する場合に、安全・確実に持つことができる取っ手です。

タイプ	垂直タイプ		平行タイプ	
在庫	◎	◎	◎	◎
型番	ZCR1201	ZCR1202	ZCR1211	ZCR1212
商品コード	01440575	01440580	01440585	01440590
適用ヒーターシース径	φ10	φ12	φ10	φ12
材質	取手：ガラス繊維強化ナイロン 板金部：ステンレス鋼			

使用例

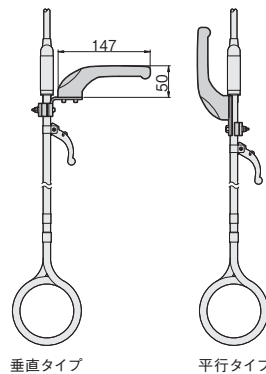

投込みヒーター適応表

型番	ZCR1201 / ZCR1211		ZCR1202 / ZCR1212	
適用ヒーターシース径	φ10		φ12	
	水用	油用	水用	油用
適用ヒーター	SWB1106 SWB1111 SWB1210(P)	SAB1106	SWB1115 SWB1120 SWB1215(P) SWB1220(P) SWB1230(P)	SAB1111 SAB1220(P)

●逆接地アダプタ



アース線付の100V用ヒーターを、接地形コンセントに接続するためのアダプターです。

在庫	○
型番	ZME2942
商品コード	15102110
定格	15A 100V

● 熱電対・サーミスタ取付金具

小型ヒーター用

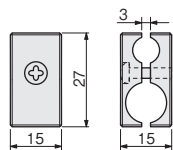

本体：SUS304
ねじ：M3 SUS

大型ヒーター用



本体：亜鉛ダイカスト(クロムメッキ)

小型ヒーター用

在庫	型番	商品コード	適用ヒーター サイズ径	適用温度センサー スリーブ径
○	ZCR0186	01441210	φ8	φ6
◎	ZCR0188	01441215		φ8
◎	ZCR0106	01441220	φ10	φ6
◎	ZCR0108	01441225		φ8
◎	ZCR0126	01441230	φ12	φ6
◎	ZCR0128	01441235		φ8

大型ヒーター用

在庫	型番	商品コード	適用ヒーター サイズ径	適用温度センサー スリーブ径
◎	ZCR0201	01441255	φ8～18	φ6～18

● フランジヒーター用パーツ

● ガasket JIS 呼び圧力 5K フランジ用

水用

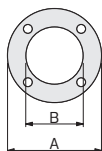

油・洗浄液用

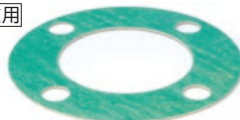

在庫	型番	商品コード	JIS 呼び径	寸法 (mm)		材質	適用ヒーター	耐熱 温度
				A	B			
◎	ZCS0162	01440610	50	130	75	ノンアスベスト ジョイントシート 厚さ：2 mm	水用、 水用ステンレス、 水用安全増防爆対応	180°C
◎	ZCS0164	01440620	65	155	77			
◎	ZCS0166	01440630	80	180	100			
◎	ZCS0168	01440640	100	200	115			
◎	ZCS0173	01440711	50	130	75	ノンアスベスト ジョイントシート 厚さ：1.5 mm	油用、 油用ステンレス、 油用安全増防爆対応	250°C
◎	ZCS0175	01440721	65	155	77			
◎	ZCS0177	01440731	80	180	90			
◎	ZCS0179	01440741	100	200	115			

● 船舶用貫通金物 (JIS F8801)



フランジヒーターなど、端子キャップに管用平行ねじがある場合、キャプタイヤケープルで配線するために使用する部品です。(ナットははずして使用してください)

本体、ナット：黄銅(メッキ)

在庫	型番	商品コード	呼び寸法	管用並行ねじ 呼び径	記号	ガスケット 内径 (mm)
○	A-20A	15203141	20	G3/4	a	12
○	A-20B	15203142			b	13
○	A-20C	15203143			c	15
○	A-25A	15203144	25	G1	a	16
○	A-25B	15203145			b	18
○	A-25C	15203146			c	20

● プラグヒーター用パーツ

● 締付用ナット (材質：黄銅、鉄、ステンレス)

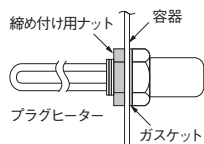
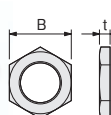

在庫	型番	商品コード	呼び径	寸法 (mm)		材質	適用ヒーター
				B	t		
◎	ZCS0112	01440010	G1 1/4	70	12	黄銅 (ニッケルメッキ)	水用 洗浄液用プラグ
◎	ZCS0114	01440020	G1 1/2	70	12		
◎	ZCS0116	01440030	G2	75	12		
◎	ZCS0126	01440110	G2	75	12	鉄 (ニッケルメッキ)	油用
◎	ZCS0128	01440120	G2 1/2	95	12		
◎	ZCS0132	01440410	G1 1/4	70	12	ステンレス	水用ステンレス 油用ステンレス 洗浄液用ストレート
◎	ZCS0136	01440430	G2	75	12		
◎	ZCS0138	01440440	G2 1/2	95	15		

● ガasket

水用

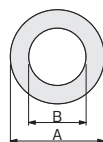

油・洗浄液用



在庫	型番	商品コード	呼び径	寸法 (mm)		材質	適用ヒーター	耐熱 温度
				A	B			
◎	ZCS0142	01440015	G1 1/4	φ70	φ43	ノンアスベスト ジョイントシート 厚さ：1.5mm	水用 水用ステンレス	180°C
◎	ZCS0144	01440025	G1 1/2	φ70	φ48			
◎	ZCS0146	01440035	G2	φ80	φ60			
◎	ZCS0157	01440116	G2	φ80	φ60	ノンアスベスト ジョイントシート 厚さ：1.0mm	油用、油用ステンレス 洗浄液用プラグ 洗浄液用ストレート	250°C
◎	ZCS0159	01440126	G2 1/2	φ100	φ75			

金型加熱
ノズル加熱
均熱加熱
熱風工具
遠赤外線
凝固防止
軟化工具
凍結防止
結露防止
熱切断
水加熱
油薬液海水
洗浄液
暖房・加湿
温度制御
温度検知
熱工具用
設計品別
技術資料

●取付用ソケット (材質: SUS304)

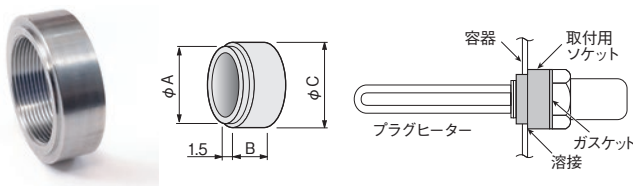

在庫	型番	商品コード	呼び径	寸法 (mm)		
				A	B	C
◎	ZCS0102	01440013	G1 1/4	54.5	15	68
◎	ZCS0104	01440023	G1 1/2	59.5	15	68
◎	ZCS0106	01440033	G2	69.5	23	80
◎	ZCS0108	01440123	G2 1/2	84.5	23	100

管用平行ねじ G 規格: JIS B 0202

●プラグヒーター用レンチ (取付工具)

管用平行ねじ 呼び径 G1 1/4, G1 1/2 プラグ用

管用平行ねじ 呼び径 G2, G2 1/2 プラグ用

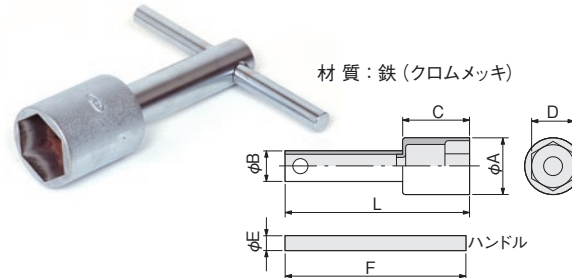
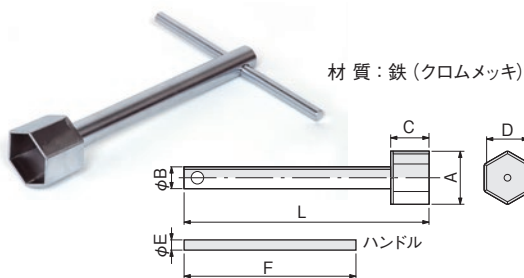

在庫	型番	商品コード	適用プラグヒーターの 管用平行ねじ呼び径	寸法 (mm)						質量 (kg)	
				A	B	C	D	L	E		F
◎	ZCT0101	01441310	G1 1/4, G1 1/2	84	34	60	66	380	16	300	1.8
◎	ZCT0102	01441320	G2	94	51	110	73	305	24	300	4.4
◎	ZCT0103	01441330	G2 1/2	112	51	130	88	325	24	500	6.4

●ウルトラW取付用ソケット

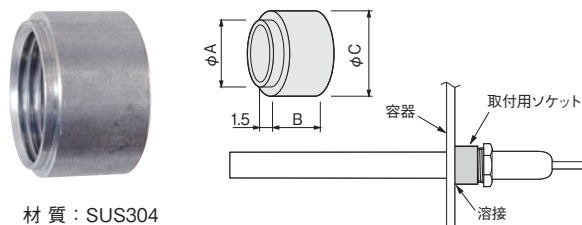

在庫	型番	商品コード	管用ねじ 呼び径	寸法 (mm)		
				A	B	C
◎	ZCS0211	03440015	R 3/8	19	12	22
◎	ZCS0212	03440025	R 1/2	24	15	27
◎	ZCS0213	03440035	R 3/4	30	17	33

●保護管付きヒーター用の温度調節パーツの選定

保護管付きのプラグ・フランジヒーターに使用する温度調節パーツは、それぞれのヒーターの仕様欄に記載してある「温調器タイプ」の記号により、以下の表から選んでください。

◎完パックスーマを使用する場合 (P15-13 参照)

温調器タイプ	使用するサーミスタの型番	温度範囲	完パックスーマ
A1	ATC0201	0 ~ 100°C	30F (低温用) 三相 200V 10kW 以下に使用可能 50F (低温用) 三相 200V 17kW 以下に使用可能
A2	ATC0202		
A3	ATC0203	50 ~ 200°C	30F (高温用) 三相 200V 10kW 以下に使用可能 50F (高温用) 三相 200V 17kW 以下に使用可能
	ATC0204		

◎センサーに熱電対を使用する場合

温調器タイプ	使用する熱電対の型番		使用する温度コントローラー
	フォーク端子付	DG2N 用ピンプラグ付	
A 1	HTK2501	HTK2511	サーモ50N (P15-5)、サーモ50SS (P15-5)、 DG2N (P15-2)、DG2P (P15-1) : 100V 1.5kW 以下に使用可能。 DG3P (P15-1) : 単相 200V 3kW以下、三相 200V 6kW以下に使用可能。
A 2	HTK2502	HTK2512	
A 3	HTK2503	HTK2513	

金型加熱
ノズル加熱
均熱加熱
熱風工具
遠赤外線
凝固防止
凍結防止
結露防止
熱切断
水加熱
油薬液海水
洗浄液
暖房・加湿
温度制御
温度検知
熱工具用
設計品別
技術資料

◎液膨式サーモスタットを使用する場合

温調器タイプ	使用する温度調節パーツ			保護管用ブッシュの型番	使用できるヒーター
	型番	温度範囲	定格電流		
B	EG01301210	30 ~ 80°C	16A (単線切り)	ZBU0106	100V 1kW 以下 単相 200V 3kW 以下
	EG01302205	30 ~ 110°C			
	EA3-L	15 ~ 120°C	25A (単線切り)	不要	100V 2kW 以下 単相 200V 5kW 以下
	D33-L		30A (OFF時3線切り)		三相 200V 10kW 以下
-	EG01304201	30 ~ 252°C	16A (単線切り)	ZBU0103	100V 1kW 以下 単相 200V 3kW 以下
	EA3-H	90 ~ 288°C	25A (単線切り)	ZBU0105	100V 2kW 以下 単相 200V 5kW 以下
	D33-H		30A (OFF時3線切り)		三相 200V 10kW 以下

止め栓も必ずご使用ください。

◎施工時の注意事項

- センサーやサーモスタットの感熱部は、保護管の底に着くまで押し込んでください。止め栓を付ける前に、保護管から出る部分に絶縁テープ(85°C以上でご利用される場合は、フッ素樹脂テープ・ガラスクロステープなど、耐熱温度が100°C以上)を巻いてください。
- 保護管用のブッシュを使用する場合は、サーモスタットの感熱部をくの字に曲げてからブッシュに挿入して、自重で抜け落ちないようにして保護管に挿入してください。
- サーモスタットのキャピラリーチューブはできるだけ端子ボックス(キャップ)の外に出るように配線してください。
- 電源を接続した後で、接続端子やリード線が保護管やセンサー感熱部などに接触していないことを確認してください。接触している場合は、漏電や短絡(ショート)を発生させます。
- 端子の接続は、リード線を持って引張っても動かない状態まで完全に締め付けてください。
- 特殊なセンサーや温度調節器を使用する場合は、漏電や短絡などの事故責任は負うことができません。

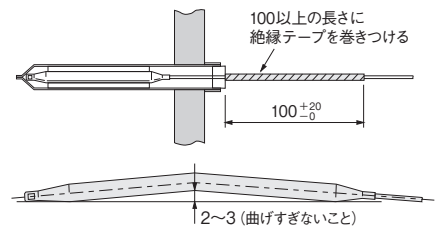

●保護管付ヒーター用パーツ

●保護管用ブッシュ



在庫	型番	商品コード	寸法 (mm)		
			A	B	C
◎	ZBU0103	01440310	10	150	3.2
◎	ZBU0105	01440320	10	150	5.0
◎	ZBU0106	01440330	10	90	6.2

●止め栓

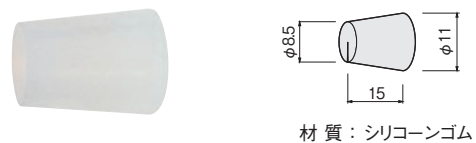

在庫	型番	商品コード
◎	ZBU0110	01440210

●被覆熱電対



Kタイプ
シース材質: SUS304

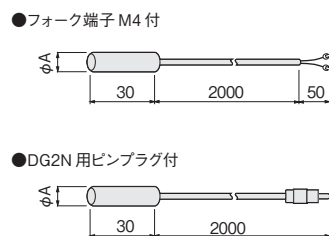

在庫	型番	商品コード	温調器タイプ	A寸法 (mm)
◎	HTK2501	08781510	A1	4.6
◎	HTK2502	08781520	A2	7.4
◎	HTK2503	08781530	A3	9.5

在庫	型番	商品コード	温調器タイプ	A寸法 (mm)
◎	HTK2511	08781515	A1	4.6
◎	HTK2512	08781525	A2	7.4
◎	HTK2513	08781535	A3	9.5

センサー取付け例

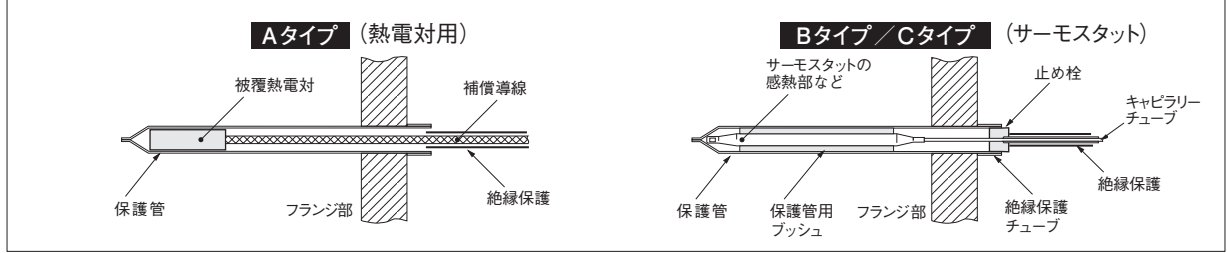

● トランス

●トランス 「DG2N-12/24」の電源に使用できます。低電圧カートリッジヒーターやシリコンラバーヒーターにもご使用いただけます。

短絡・過電流保護のため、必ず保護回路を設けてください。一次側電流ヒューズの定格電流値は次の表で選定してください。

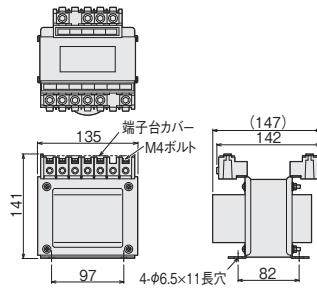

一次側	二次側	一時側ヒューズ定格電流値
100/110V	12V	1 A
	24V	2 A
200/220V	12V	0.5 A
	24V	1 A

在庫型番	SD-2415	SD-2415B
商品コード	15251514	15251523
入力電圧	100/110V (50/60Hz)	200/220V (50/60Hz)
出力電圧	12V、24V	
出力電流	15A (最大)	

● ハンディタイプ

電圧調整器に必要な機能を、メーター付でコンパクトに収納し、持ち運びを簡単にしました。入力 100V で出力 0 ~ 130V まで、現場での電圧確保にご利用ください。低電圧仕様のカートリッジヒーター HL 型、12V・24V で使用できます。

※ DG2N-12/24 の電源には使用できません。

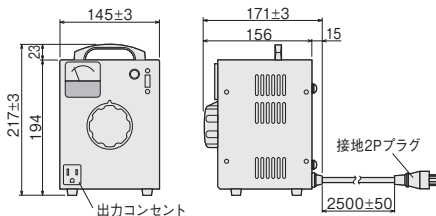

在庫型番	MSA1101
商品コード	15251513
入力電圧	100V (50/60Hz)
出力電圧	0 ~ 130V
出力電流	10 A
出力容量	1kVA
質量	7.1 kg

● スライドトランス

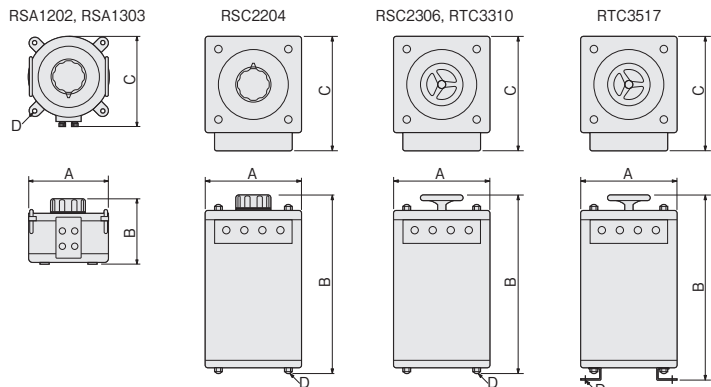

在庫	型番	商品コード	入力電圧	出力電圧	出力容量	出力電流	寸法 (mm)				質量 (kg)
							A	B	C	D	
	RSA1202	15251511	100V (50/60Hz)	0 ~ 130V	20A	2kVA	210	161	237	φ9	10.4
	RSA1303	15251512			30A	3kVA	250	171	278		18.1
	RSC2204	15251521	単相 200V (50/60Hz)	0 ~ 240V	20A	4kVA	242	465	297	M10	30
	RSC2306	15251522			30A	6kVA	283	525	348		47
	RTC3310	15251531	三相 200V (50/60Hz)	0 ~ 240V	30A	10kVA	283	525	348	M12	66
	RTC3517	15251532			50A	17.3kVA	400	1192	465		φ14

●電圧計、電流計付も可能ですので、別途ご指定ください。

●大容量機種については、お問い合わせください。

金型加熱
工具
ノズル加熱
工具
均熱加熱
工具
熱風工具
遠赤外線
工具
凝固防止
軟化工具
凍結防止
工具
結露防止
霜取り工具
熱切断
工具
水加熱
工具
油薬液海水
加熱工具
洗浄液
加熱工具
暖房・加温
工具
温度制御
工具
温度検知
工具
熱工器具
オシロ部用
設計
品別
技術資料

電源プラグ形状

200V / 220V用の電源プラグ付きヒーターに適用

JIS規格 (JIS C8303) の電源プラグ (防水ゴムキャップ) ですので、お手持ちのコンセントと適合することを確認してください。

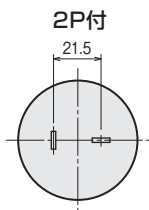

JIS 2極差込接続器
20A 250V

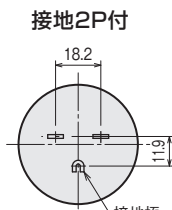

JIS 2極接地極付差込接続器
15A 250V

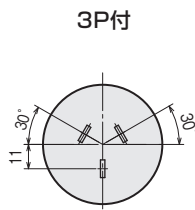

JIS 3極差込接続器
20A 250V

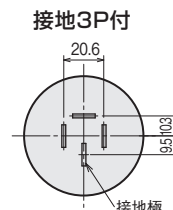

JIS 3極接地極付差込接続器
20A 250V

100V用プラグ付き平行コード接続セット

100V用ヒーターのリード線に、プラグ付き平行コードを接続するためのセットです。



接続例

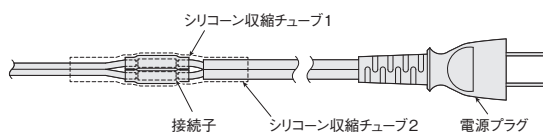

セット内容

- ・P付平行ゴムコード ×1
- ・接続子 B1.25 ×2
- ・シリコン収縮チューブ1 ×2
- ・シリコン収縮チューブ2 ×1

本製品は部品のセットです。接続作業はお客様で行ってください。接続のための工具は付属しておりません。

在庫	◎
型番	ZSR0050
商品コード	06001941
定格	12A 125V
電源電線	1.25mm ² 2m

ストレートフィンヒーター／ハイレックス用パーツ

●シリコンゴムブッシュ

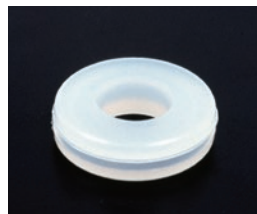

耐熱温度 200℃

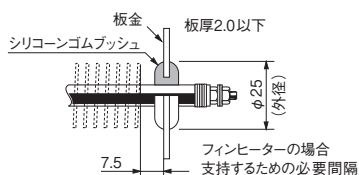

在庫	◎	◎
型番	ZSB2010	ZSB2020
商品コード	15100050	15100060
ヒーター シース径	φ10	φ12
取付け 穴径	φ19	φ19

●ハイレックス用ストッパーリング



材質：鉄(亜鉛メッキ・クロメート)

在庫	◎	◎	◎	◎	◎
型番	ZCL1065	ZCL1080	ZCL1100	ZCL1120	ZCL1150
商品コード	07440011	07440012	07440013	07440010	07440014
ヒーター シース径	φ6.5	φ8	φ10	φ12	φ15

●ヒーター磚子 (磁器)



耐熱温度 400℃

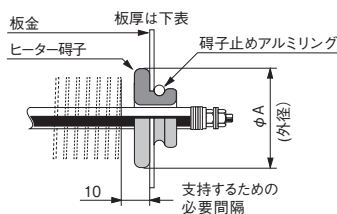

在庫	◎	◎	◎	◎	◎	◎
型番	ZCC0065	ZCC0080	ZCC0100	ZCC0120	ZCC0150	
商品コード	01441130	01441140	01441110	01441120	01441150	
ヒーター シース径	φ6.5	φ8	φ10	φ12	φ15	
取付け 穴径	φ15	φ16	φ19	φ26	φ24	
φA	19	21	24	34	29	1.6
最大 板厚	3.2	2.3				

●ターミナルカバー磚子 (磁器)

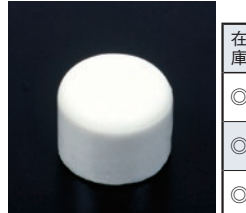

耐熱温度 400℃

在庫	◎	◎	◎
型番	ZCC3150	ZCC3100	ZCC3080
商品コード	01440005	01440006	15204991
ヒーター シース径	φ15 φ12	φ10	φ8
ターミ ナル径	M5用	M4用	M3用

●磚子止めアルミリング



使用限度 330℃

在庫	◎	◎	◎	◎	◎
型番	ZCL0065	ZCL0080	ZCL0110	ZCL0120	ZCL0150
商品コード	01441135	01441145	01441115	01441125	01441155
ヒーター シース径	φ6.5	φ8	φ10	φ12	φ15

取付例

