

ハイレックス (反射板付タイプ)

取扱説明書

お買いあげいただき、ありがとうございます

この「取扱説明書」には、本製品を安全にご使用いただくための、必要事項が記載されております。ご使用前に必ずお読みください。また、この「取扱説明書」を、必ずお手元に保管し、ご活用ください。



本製品を安全にご使用いただくために

本製品には、安全に使用していただくために次のようなシンボルマークを使用しています。



警告

取扱いを誤った場合に、使用者が死亡または負傷する危険の状態が生じることが想定される場合。



注意

取扱いを誤った場合に、使用者が軽傷を負うか、または物的損害のみが発生する危険の状態が生じることが想定される場合。

警告

● 電源ケーブルは圧着端子を使用して
確実に締め付ける

圧着端子を使用しないと、漏電・感電の原因になります。



● 爆発性ガス・可燃性ガス雰囲気中
では絶対に使用しない

火災・爆発事故の原因になります。絶対に使用しないでください。



● 絶対に分解・改造をしない

絶対に、分解・改造をしないでください。火災・感電・故障の原因になります。



● スプレー缶などを本体の近くに置かない

熱でスプレー缶の圧力が上がり、爆発・火災の原因になります。



● 水がかかる場所で使用しない

ヒーターに水がかかる場所では使用しない。火災・感電の原因になります。



● 本体の穴・すき間に、針金などの
金属や異物を入れない

感電・故障・火傷の原因になります。



警告

● ヒーターは水平方向に設置する

縦方向や傾斜に設置すると上部ヒーター端子部が異常に高温になり、故障・火災の原因になります。



● ヒーター全体を囲わない

ヒーター端子部が異常に高温になり、故障・火災の原因になります。
また、ヒーター押さえ金具の垂鉛メッキは250℃を超えると剥離の恐れがあります。



● ヒーター端子部には触れない

運転中、ヒーター端子部および電源部分には触れないでください。感電・火傷の原因になります。



● 使用中および使用直後に本体に素手で触れない

赤熱していなくても、通電中は大変熱くなっています。体や衣服に触れないようにしてください。火傷の原因になります。



● 端子部カバーの周囲が高温になる場所で使用しない

ヒーター端子部が高温になり、故障・火災の原因になります。



● 次のような時は使用しない 火災の原因になります

- ・ ヒーターに可燃物が触れる恐れのある場合
- ・ ヒーター表面に異物が付着している場合



● 次のような場所では使用しない 火災・故障の原因になります

- ・ 腐食性ガス雰囲気中
- ・ 屋外または風雨のかかる場所
- ・ だれもいない場所
- ・ 風呂などの高湿度雰囲気の場合



注意

● 点検は電源を切ってから行う

移動、点検および清掃を行う場合は、必ず電源を遮断し、電源線はずして機器が冷えてから行ってください。守らないと、感電・火災の原因になります。



● 正しい電源電圧で使用する

表示電源電圧以外での使用はできません。火災・感電の原因になります。



● 定期的に点検を行う

定期的に点検を行い、反射板を取付けているねじにゆるみ・腐食、ターミナルの給電部のねじのゆるみがないか確認してください。



ヒーターが落下すると、火災・感電・火傷・故障の原因になります。また、コーティング部分が傷つくと遠赤外線を放射する塗料がはがれて遠赤外線効果が失われます。

ヒーターの端子部の温度上昇で白い異物が出る場合がありますが、それはシリコンで、有害物質を含んでいません。発生時には取り除いてください。

● 使用中は可燃物を2m以内に置かない

プラスチックなどの樹脂製品は遠赤外線の吸収率が高いので、高温になり破損する恐れがあります。



● 暖房に使用しない

本製品は電気用品安全法に定める採暖器ではありません。



● 振動・衝撃を与えない

各種碍子が壊れ、感電の原因になります。



1. 各部の名称・寸法・仕様

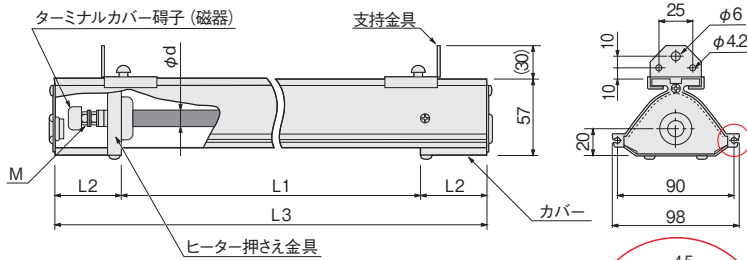

反射板	: アルミ
支持金具	: SPCC (亜鉛メッキ・三価クロメート)※
カバー	: SPCC (亜鉛メッキ・三価クロメート)※
ヒーター押さえ金具	: SPCC (亜鉛メッキ・三価クロメート)※
発熱部表面容量密度	: 4 W/cm ²

※：食品加工用途に使用される場合、特注品にてステンレス鋼 (SUS304) 仕様に対応できます。

●ヒーター支持機構

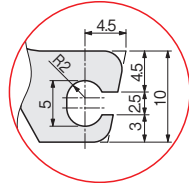
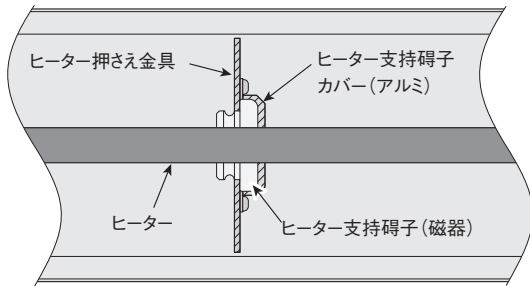

反射板付きタイプは、複数横につなげることにより、面状、筒状など、各種の使い方ができます。

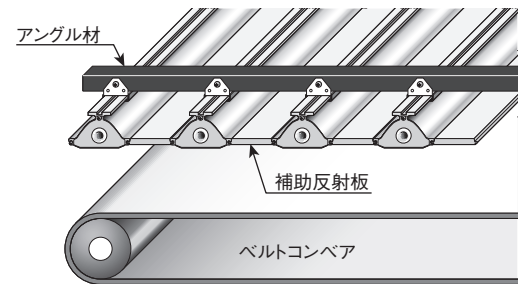

⚠ 注意 水平方向で使用してください。縦方向で使用すると、ヒーター端子部が異常高温になります。

型番	商品コード	電圧	容量	寸法 (mm)					質量 (kg)
				φd	L1	L2	L3	M	
HHS1321	07602010	100V	300W	8	330	55	440	M3	1.2
HHS1322	07602020		500W		530				650
HHS1323	07602030		750W		780	900	2.1		
HHS1331	07602040		300W	10	280	55	390	M4	1.1
HHS1332	07602050		500W		440				550
HHS1333	07602060		750W		640	760	2.0		
HHS1334	07602070		1kW	840	60	960	M4	2.4	
HHS1335	07602080		1.25kW	1040				1160	2.8
HHS1103	07601010		300W	245				55	355
HHS1105	07601020		500W	375	485	1.4			
HHS1175	07601030		750W	555	675	1.9			
HHS1110	07601040		1kW	705	60	825	M5	2.2	
HHS1112	07601050		1.25kW	875				995	2.6
HHS1422	07602110		500W	530				60	650
HHS1424	07602120		750W	780	900	2.1			
HHS1425	07602130	1kW	1030	1150	2.6				
HHS1426	07602140	1.25kW	1220	1340	3.0				
HHS1433	07602150	500W	440	55	550	M4	1.5		
HHS1434	07602160	750W	640				760	2.0	
HHS1435	07602170	1kW	840				960	2.4	
HHS1436	07602180	1.25kW	1040	60	1160	M4	2.8		
HHS1437	07602190	1.5kW	1160				1280	3.1	
HHS1205	07601120	500W	375				55	485	M5
HHS1275	07601210	750W	555	675	1.9				
HHS1210	07601140	1kW	705	825	2.2				
HHS1212	07601150	1.25kW	875	60	995	M5	2.6		
HHS1215	07601160	1.5kW	1045				1165	3.0	
HHS1220	07601170	2kW	1375				1515	3.9	
HHS1230	07601180	3kW	2025	75	2175	5.5			

2. 使用方法



注意

ヒーターと反射板の隙間に緩衝材がある場合は、必ずとりはずしてください。



- ① 支持金具のねじをゆるめ、反射板を取付ける場所に合わせて支持金具の位置を調節します。
- ② 支持金具の穴 (φ6、φ4.2 mm) を利用して、ボルトなどで反射板をしっかり固定します。
- ③ 反射板両端に付いている端子部のカバーをねじをゆるめて取りはずします。
- ④ ストッパーリングのねじを、ゆるみがないように締め付け、右図のように固定してください。電源電線を充電部に圧着端子を使用して確実に締め付け、反射板カバーのヒーター碍子の穴に電源電線を通して配線します。配線後、端子部のカバーをはめ、ねじを締めつけてカバーがしっかりとハマっていることを確認してください。

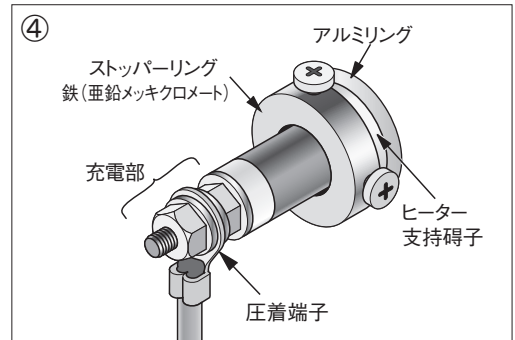
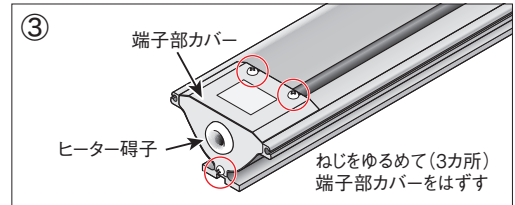
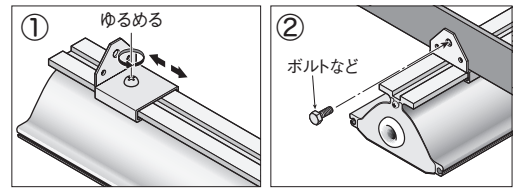

注意

- ・ターミナル部には、ターミナルカバー碍子を必ず取付けてください。
- ・ストッパーリングが充電部に触れないように取付けてください。
- ・電源電線は耐熱電線 (ガラス繊維被覆、シリコンゴム絶縁電線など) をご利用ください。

- ⑤ ブレーカーの電源を ON にし、ヒーターの運転を開始します。
- ⑥ 運転終了時は必ずブレーカーなどの電源を OFF にしてください。



本製品に温度調節機能は付いていません。ご使用になるヒーターの電圧・容量に合わせて選定してください。

アフターサービス

●ご不明の点がありましたら

お気づきの点がございましたら、お買い求めの販売店またはお近くの(株)八光電機 支店・営業所・販売会社までご連絡ください。

○株式会社八光電機 営業本部

本部・東京支店	〒153-0051 東京都目黒区上目黒 1-7-9	TEL (03) 3464-8500 FAX (03) 3464-8539
仙台支店	〒983-0852 仙台市宮城野区榴岡 3-10-7 サンライン第66ビル1階	TEL (022) 257-8501 FAX (022) 257-8505
宇都宮支店	〒320-0065 宇都宮市駒生町 1359-42	TEL (028) 652-8500 FAX (028) 652-5155
大宮支店	〒331-0804 さいたま市北区土呂町 2-10-15 深澤ビル1階	TEL (048) 667-8500 FAX (048) 667-0008
大阪支店	〒553-0003 大阪市福島区福島 8-16-20 MSビル	TEL (06) 6453-9101 FAX (06) 6453-5650
福岡支店	〒812-0016 福岡市博多区博多駅南 1-7-28 アバダンント94 1階	TEL (092) 411-4045 FAX (092) 409-1662
札幌営業所	〒060-0042 札幌市中央区大通西 13-4-104 北晴大通ビル 402	TEL (011) 252-7607 FAX (011) 252-7639
京都営業所	〒601-8313 京都市南区吉祥院中島町 2-2 新栄ビル 3階	TEL (075) 682-8501 FAX (075) 682-8504

○岡山八光商事株式会社

本社	〒700-0926 岡山市北区西古松西町 5-6 岡山新都市ビル 404	TEL (086) 243-3985 FAX (086) 243-8514
岡山営業所	〒790-0003 松山市三番町 7-13-13 ミツネビル	TEL (089) 935-8517 FAX (089) 935-8507

○長野八光商事株式会社

本社	〒389-0804 長野県千曲市大字戸倉 1693	TEL (026) 276-3083 FAX (026) 276-5163
金沢営業所	〒920-0024 金沢市西念 3-2-1 金沢篠田ビル	TEL (076) 225-8560 FAX (076) 225-8573

○名古屋八光商事株式会社

本社	〒464-0858 名古屋市千種区千種 1-15-1 ルミナスセンタービル 2階	TEL (052) 732-8502 FAX (052) 732-8505
静岡営業所	〒422-8064 静岡市駿河区新川 2-1-40	TEL (054) 282-4185 FAX (054) 282-1500

○八光電熱器件(上海)有限公司 www.hakko-china.com

上海総公司	201600 上海市松江区俞塘路 512号 3幢 2楼 (天威工業城)	TEL (86) 21-57743121 FAX (86) 21-57741700
広州分公司	510620 広東省広州市天河区体育東路 122号 羊城國際商貿中心 西棟 25階 A01室	TEL (86) 20-28818681

○HAKKO (THAILAND) CO., LTD. heater.hakko-thailand.com

9/41 Moo 5, Paholyotin Road, Klong 1, Klong Luang, Patumthani, 12120, Thailand	TEL (66) 2-902-2512 FAX (66) 2-516-2155
--	---

○株式会社八光電機 生産本部

本社工場	〒389-0806 長野県千曲市大字磯部 1486
ヤシロ工場	〒387-0007 長野県千曲市大字屋代 1221-1