

樹脂ペール用ラバーヒーター

樹脂製ペール（円筒形容器）用の、温度調節器付ラバーヒーター



昇温特性

鉱物油 18ℓ を、樹脂ペール用ラバーヒーターで加熱。
温度設定：40℃、初期油温：20℃、室温：20℃

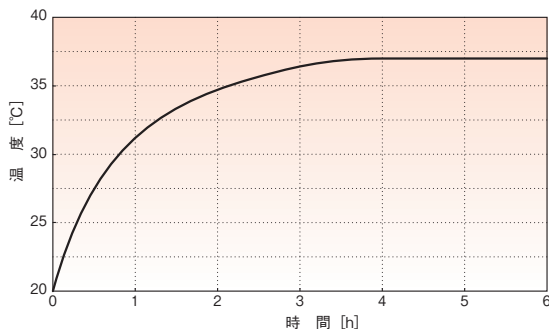

寸法・仕様

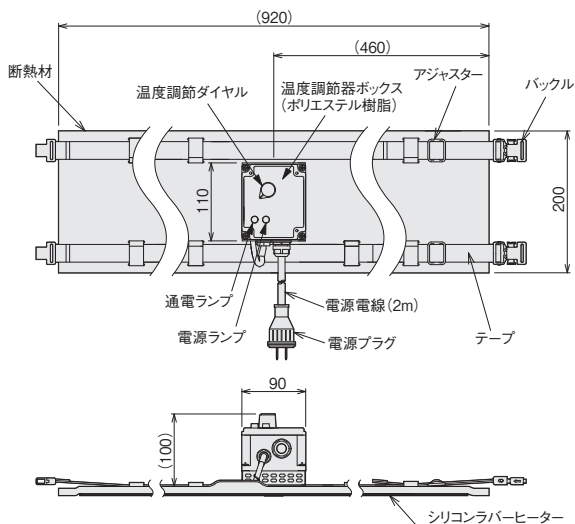

特長

- 樹脂ペール容器に入った液体を、目的に合わせて加熱するヒーターです。
- 樹脂ペール容器にフィットする構造で、さらに断熱材で覆うことによりヒーター表面からの熱ロスを少なくした、効率の良いヒーターです。
- アジャスターとバックルにより、外周 800～1000 mm のペールに、簡単に取付けできます。
- 温度調節は、センサーをヒーターの表面に取付け、直接温度をコントロールしています。
- 温度過昇防止（温度ヒューズ）を備えています。

アプリケーション

樹脂容器内の、凝固物や粘度の高い液体を加熱することにより、粘度を下げ、取り出しを容易にするヒーターです。接着剤・オイル・グリス・ワックス・塗料・樹脂材料などに使用できます。

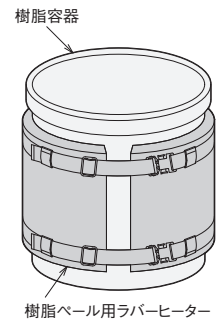

使用上のご注意

- 爆発性・引火性のある雰囲気中では絶対に使用しないでください。爆発・火災事故の原因になります。
- 設定温度を下げても、ヒーターは常時 OFF にはなりません。使用しない時は必ずプラグを電源からはずしてください。
- ヒーターには液体がかからないように使用してください。
- 本ヒーターは屋内用です。屋外では使用しないでください。
- 乾燥雰囲気中では静電気が発生する場合がありますが、機能上問題ありません。

在庫	◎	
型番	SBH1010	
商品コード	06011050	
電圧	100V	
容量	150W	
温度調節仕様	温度設定範囲	0～40℃
	制御方法	液体膨張式 ON/OFF 制御（2位置制御）
温度過昇防止	温度ヒューズ110℃（ボックス裏のヒーターに取付け）×2	
使用環境温度	-10～40℃	
電源電線	キャプタイヤケーブル 2m（1.25mm ² ） 差し込みプラグ付き	
質量	約1.8kg	
適用缶	18、20ℓ樹脂ペール容器*	

* 樹脂容器には様々な形状のものがあります。本ヒーターの取付け可能寸法は、容器外周寸法で約 800～1000 mm です。あらかじめ、使用する容器の外周寸法をお確かめください。また、変形した容器・ヒーターとの密着が困難な容器には使用しないでください。

ドラム缶・ペール缶・一斗缶用ラバーヒーター

高粘性液・凝固物の取り出しを簡単にする

使用上のご注意

- 爆発性、引火性のある雰囲気では絶対に使用しないでください。爆発、火災事故の原因になります。
- 使用しない時は、必ず電源電線を電源からはずしてください。(100V用の場合は、プラグを電源からはずしてください。)
- ヒーターを取りはずす場合は、必ず電源を切ってから行ってください。
- 液位が必ず本ヒーターの取付け位置より高いことを確認してください。
- ヒーターには液体がかからないように使用してください。
- 本ヒーターを取扱う際には、折り曲げたり、折りたたんだりしないでください。ヒーターが断線する恐れがあります。
- 本ヒーターは屋内専用です。
- 乾燥雰囲気中では静電気が発生する場合がありますが、機能上問題ありません。



特注品も製作可能です

アプリケーション

缶内の凝固物や粘度の高い液体を加熱することにより、粘度を下げ、取り出しを容易にするヒーターです。接着剤・オイル・グリス・ワックス・アスファルト・塗料・樹脂材料などに使用できます。

デジタル表示電子式温度コントローラー仕様

特長

- ・ デジタル表示の電子式温度調節器を採用しました。簡単な操作で、精度良くコントロールできます。
- ・ ドラム缶、ペール缶、一斗缶などに直接フィットし、熱効率が高くなっています。
- ・ シリコンラバーヒーターおよび温度調節器が一体化されているので、質量が軽く、また締め付け金具がワンタッチ式のため、非常に簡単に取付できます。
- ・ 温度過昇防止(温度ヒューズ)を備えています。

寸法・仕様

(取手部：ステンレス 温調ボックス：ポリエステル樹脂)

ドラム缶用ラバーヒーター

三相 200V用【型番：SBH0710】



使用例

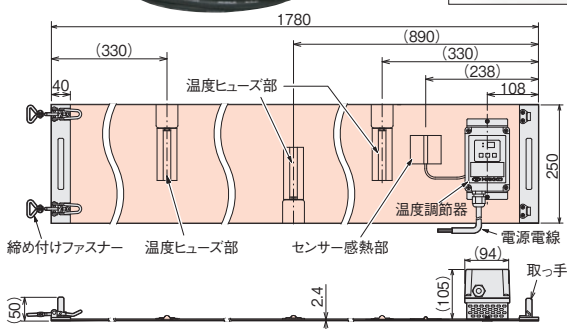

単相 200V用【型番：SBH0720】

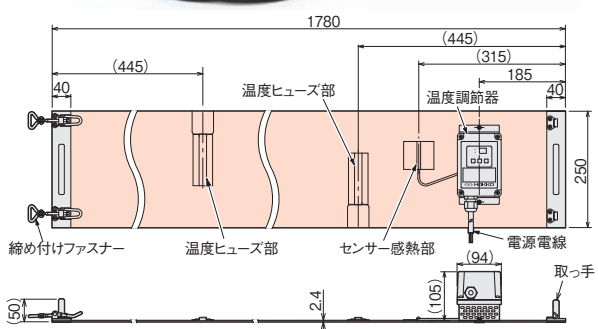

■ペール缶用ラバーヒーター

単相 200V 用【型番：SBH0730】 / 100V 用【型番：SBH0740】

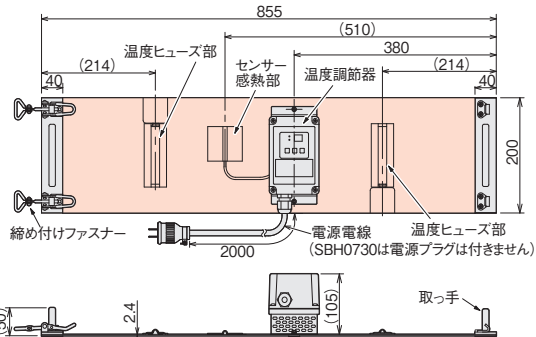

■一斗缶用ラバーヒーター

単相 200V 用【型番：SBH0750】

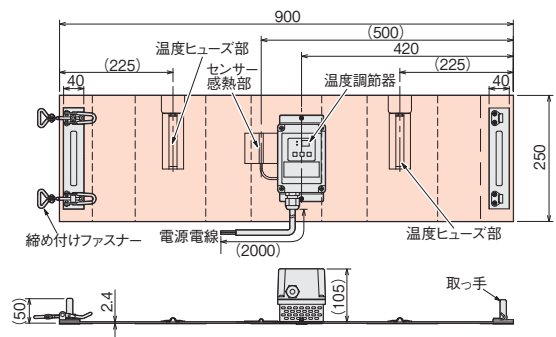

使用例



長時間使用する場合は、保温ジャケット (P7-16) を併用することをお勧めします。保温時の消費電力が大幅に少なくなります。

品名	ドラム缶用		ペール缶用		一斗缶用
	◎	◎	◎	◎	◎
在庫番	SBH0710	SBH0720	SBH0730	SBH0740	SBH0750
商品コード	06020710	06020720	06020730	06020740	06020750
電圧	三相 200V (50/60Hz)		単相 200V (50/60Hz)		100V (50/60Hz)
容量	2 kW		700 W		500 W
温度調節器仕様	温度設定範囲	0°C~80°C			
	制御方法	ON/OFF 制御			
表示	2桁デジタル表示 (0°C~99°C)				
ディファレンシャル	5°C				
温度過昇防止	温度ヒューズ 139°C×3	温度ヒューズ 139°C×2			
使用環境温度	-10°C~50°C				
電源電線 (100V用は差し込みプラグ付)	キャブタイヤケーブル 2m (1.25mm ²)				
	3芯	2芯			
質量	3.4 kg		2.2 kg		2.5 kg
適用缶	ドラム缶 JIS規格鋼製ドラム呼び容量 200ℓ缶		ペール缶 JIS規格鋼製ペール 呼び容量 18ℓ、20ℓ (内径 286mm)		一斗缶 JIS規格金属板製 18ℓ缶 (通称一斗缶)

昇温特性

油加熱の場合は、水加熱の約 40% の時間で昇温します。

加熱液体の比熱・密度により異なります

●ドラム缶用ラバーヒーター

水 200ℓ を加熱
温度設定 80°C 初期水温 20°C 室温 20°C

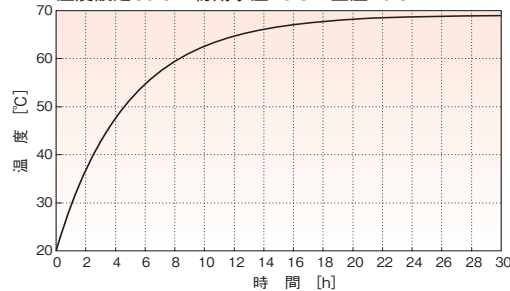

●ペール缶・一斗缶用ラバーヒーター

水 20ℓ (ペール缶用)、水 18ℓ (一斗缶用) を加熱
温度設定 80°C 初期水温 20°C 室温 20°C

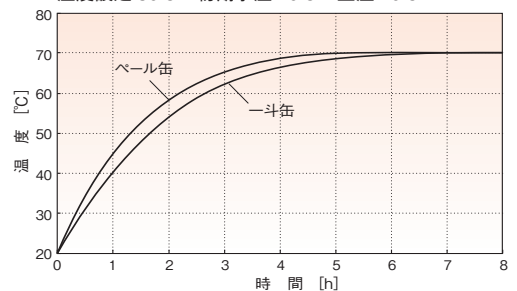

■缶用ラバーヒーターアジャストオプション

(2枚で1セット)

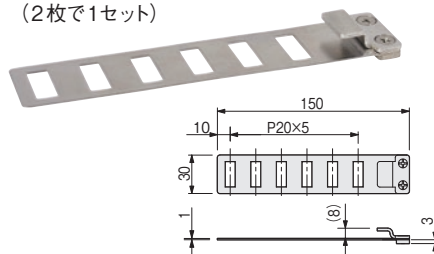

- JIS規格に対し、少しだけ直径の大きい缶に規格缶用ラバーヒーターが使用できるオプション部品です。
- 最長約 100mm の延長が可能です。本体アジャストフックに引掛け、ファスナーで締め付けてください。

在庫番	◎
型番	ZSR3010
商品コード	06442100
適用ヒーター	SBH0710 / SBH0720 / SBH0730 SBH0740 / SBH0750 / SKS1103 SKS1104 / SKS1105 / SKS1107
材質	ステンレス鋼

●標準の締め付け

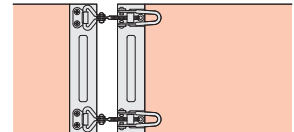

●オプション使用

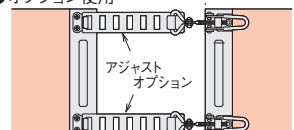

● Eタイプ〈液膨式サーモスタット仕様〉

(フック部/調整板: ステンレス 温調ボックス: ポリエステル樹脂)

■ドラム缶用ラバーヒーター Eタイプ

100V用【型番: SBH0475】

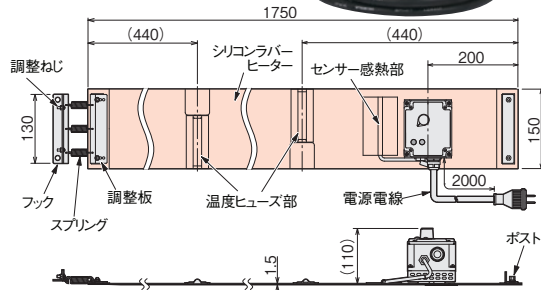

■ペール缶/一斗缶用ラバーヒーター Eタイプ

100V用【型番: SBH0485】

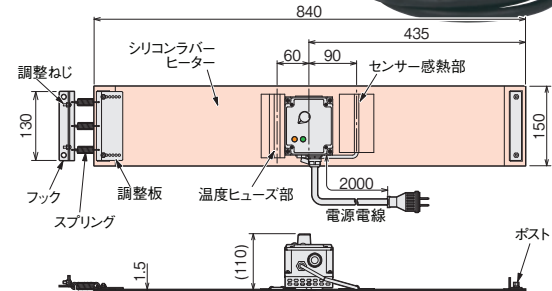

特長

- 液膨式サーモスタットを採用し、ダイヤルにて簡単に設定、保温に適した低容量で、省エネ、低コスト仕様です。
- ドラム缶、ペール缶、一斗缶などに直接フィットし、熱効率が上がっています。
- シリコンラバーヒーターおよび温度調節器が一体化されているので、質量が軽く、また締め付け金具がワンタッチ式のため、非常に簡単に取付できます。
- 温度過昇防止(温度ヒューズ)を備えています。

- *1: JIS規格鋼製ドラム 呼び容量200ℓ缶
- *2: JIS規格鋼製ペール呼び容量18ℓ、20ℓ(内径286mm)
- *3: JIS規格金属板製18ℓ缶(通称一斗缶)

品名	ドラム缶用 Eタイプ	ペール缶/一斗缶用 Eタイプ
在庫	◎	◎
型番	SBH0475	SBH0485
商品コード	06020475	06020485
電圧	100V	
容量	850W	400W
温度調節器仕様	温度設定範囲 30℃~80℃ 制御方法 液体膨張式 ON/OFF制御(2位置制御)	
温度過昇防止	温度ヒューズ139℃×2	
使用环境温度	-10℃~50℃	
電源電線	キャブタイヤケーブル 2m (1.25mm ²) 差し込みプラグ付き	
質量	2.0 kg	1.6 kg
適用缶	ドラム缶*1	ペール缶*2 一斗缶*3

昇温特性

●ドラム缶用ラバーヒーター Eタイプ

水200ℓを加熱/温度設定80℃/初期水温20℃/室温20℃

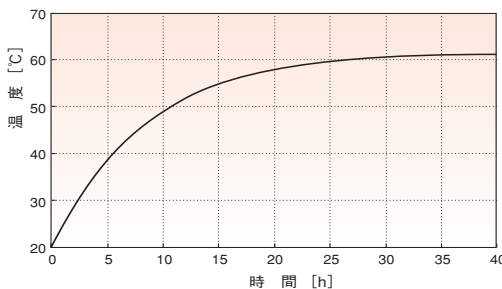

油加熱の場合は、水加熱の約40%の時間で昇温します。

加熱液体の比熱・密度により異なります

●ペール缶/一斗缶用ラバーヒーター Eタイプ

水20ℓ(ペール缶用)、水18ℓ(一斗缶用)を加熱
温度設定80℃/初期水温20℃/室温20℃

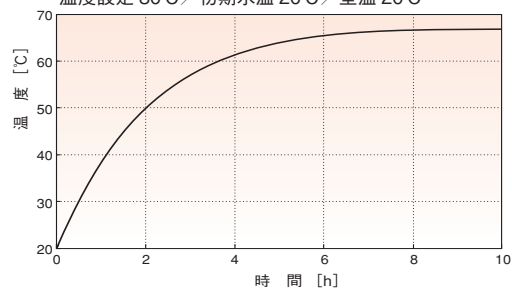

■缶用ラバーヒーターEタイプ スプリングオプション

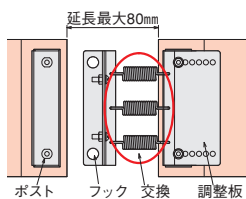

調整板は穴位置変更で寸法調整が可能です。ナットをはずして調整し再度ナット締めを行ってください。
〔調整範囲: +12mm(SBH0475)、+30mm(SBH0485)〕

- JIS規格に対し、少しだけ直径の大きい缶に規格缶用ラバーヒーターEタイプが使用できるスプリングオプション部品です。
- 最長約80mmの延長が可能です。本体スプリングを交換しフックをポストに掛けてください。
- 調整板と合わせて締め付けを確認してください。

在庫	◎	◎
型番	ZSR3012	ZSR3013
商品コード	06442310	06442320
適用ヒーター	SBH0475, SBH0485	
延長寸法	約30mm~50mm	約55mm~80mm
材質	SUS304-WPB	
数量	3(1セット)	

工 金型加熱
工 ノズル加熱
工 均熱加熱
工 熱風工具
工 遠赤外線
工 凍結防止
工 結露防止
工 熱切断
工 水加熱
工 油薬液海水
工 洗浄液
工 暖房加湿
工 温度制御
工 温度検知
工 熱工用具
工 オプション部
工 設計品別
工 技術資料

■ 缶用ラバーヒーター保管用ハンガー

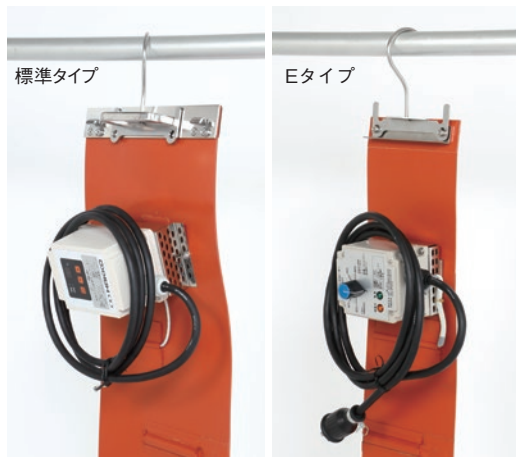
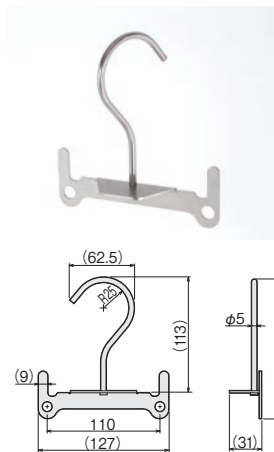

- 缶用ラバーヒーターは、折りたたんだり小さく丸めたりしますと断線の原因になるため、本製品で保管することを推奨します。
- フックは360°回転するため、ハンガーポールや壁フックに吊るすことができます。ラバーヒーター全長+250mm以上の高さから吊るしてください。

在庫	◎		
型番	ZSR3020		
商品コード	06000512		
適用ヒーター	SBH0710	SBH0720	SBH0730
	SBH0740	SBH0750	SBH0475
	SBH0485	SKS1103	SKS1104
	SKS1105	SKS1107	
材質	ステンレス鋼		

保温ジャケット

ドラム缶・ペール缶・一斗缶用ラバーヒーター オプション



※ ヒーターは別売りです

特長

- ドラム缶、ペール缶、一斗缶用の各種缶用ラバーヒーターに巻いて使用する保温ジャケットです。
- 保温ジャケットを巻くことで缶体およびヒーター表面からの放熱を抑えることができ、保温時の消費電力を半分以下にすることができる省エネ製品です。
- ヒーターを巻いた状態での取付けが可能です。

省エネ性能

○消費電力比較

保温状態でのヒーターの消費電力を、保温ジャケットを取付けた場合と取付けない場合で比較したものの。

- ◎ 保温ジャケットを取付けることにより、液温は取付けない場合と比べて同等もしくはそれ以上の速さで昇温します。
- ◎ 右記データは実測に基づく予測値です。保証値ではありません。

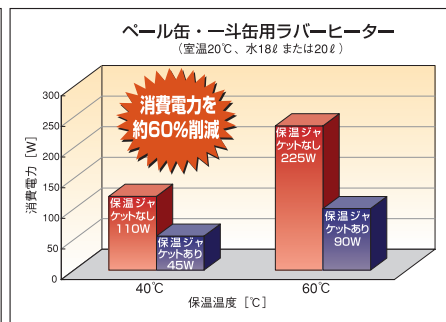
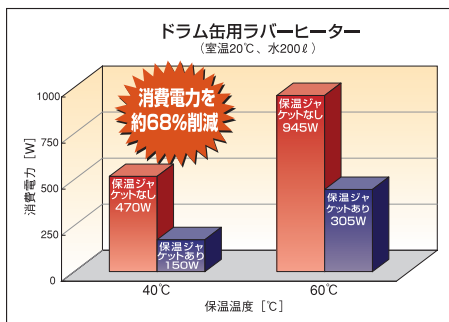

● ジャケットフタ (ドラム缶用)

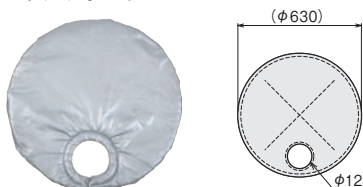

表面材質：シリコンコーテッド
ガラスクロス

品名	ジャケットフタ (ドラム缶用)
在庫	◎
型番	NGJ0030
商品コード	06440310
質量	0.8kg
適用	ドラム缶用保温ジャケット NGJ0021/NGJ0020

寸法・仕様

ジャケット表面材質：シリコンコーテッドクロス

● ペール缶／一斗缶用

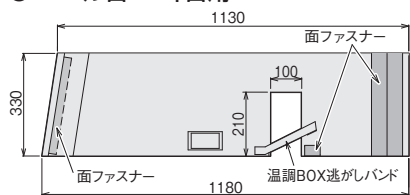

● Eタイプ用

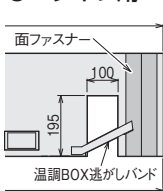

● ドラム缶用

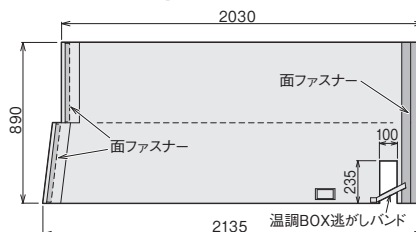

● Eタイプ用

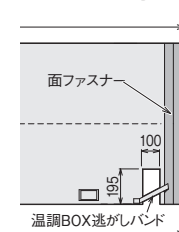

品名	ペール缶／一斗缶用 保温ジャケット		ドラム缶用保温ジャケット	
	◎	◎	◎	◎
在庫	◎	◎	◎	◎
型番	NGJ0011	NGJ0010	NGJ0021	NGJ0020
商品コード	06441015	06441010	06441025	06441020
質量	1.0kg	1.0kg	4.7kg	4.7kg
適用ヒーター	ペール缶／一斗缶用ラバーヒーター	ペール缶／一斗缶用ラバーヒーター-Eタイプ	ドラム缶用ラバーヒーター	ドラム缶用ラバーヒーター-Eタイプ
適用ヒーター型番	SBH0730/0740/0750	SBH0485 (SBH0480/0630/0640/0650)*	SBH0710/0720	SBH0475 (SBH0470/0610/0620)*
適用缶	JIS規格鋼製ペール 呼び容量18ℓ、20ℓ (内径286mm) JIS規格金属板製 18ℓ缶 (通称一斗缶)		JIS規格鋼製ドラム 呼び容量200ℓ缶	

*：() 内は生産終了品

寸胴鍋用ラバーヒーター

寸胴鍋用の温調器付きラバーヒーター

特注品も製作可能です

鍋は付属して
いません



特長

- 寸胴鍋用の温調器付きのシリコンラバーヒーターです。
- 寸胴鍋に加熱・保温したい液体を入れ、電源をつなぐだけで容易に加熱・保温ができます。
- シリコンラバーヒーターには温調器が付いています(30～80℃)ので、任意の温度で加熱・保温ができます。(温度センサーはヒーターの表面温度を検知してコントロールします)
- 温度過昇防止(温度ヒューズ)を備えています。
- 寸胴鍋の外にヒーターを取付けますので、寸胴鍋の中には邪魔な構造物がありません。
- 寸胴鍋を洗う場合、ヒーターを交換する場合は、ヒーターを容易に取りはずし、取付けすることができます。
- シリコンラバーヒーターは、適用寸胴鍋と同一寸法の別の容器にも取付けて使用することができます。

アプリケーション

- 食用油の加熱、保温、融解、凝固防止に
- 湯煎に ● 食品加工に
- 部品などの洗浄に

使用上のご注意

- 引火性、発火性のある液体の加熱・保温には使用しないでください。火災事故の原因になります。
- 爆発性、引火性のある雰囲気では絶対に使用しないでください。爆発、火災事故の原因になります。
- 設定温度を下げて、ヒーターは常時OFFにはなりません。使用しない時は必ず、電源プラグをコンセントからはずしてください。
- 本製品を格納する場合、ヒーターを取りはずす時は、必ず電源プラグをコンセントから抜き、ヒーターの温度が十分に下がってから行ってください。
- 寸胴鍋の中の液位が、必ずヒーターの取付け位置より高いことを確認して使用してください。
- ヒーターには液体がかからないように使用してください。
- ヒーターを取扱う際には、折り曲げたり、折りたたんだりしないでください。ヒーターが断線する恐れがあります。
- ヒーター表面にキズをつけたり、物をぶついたりしないでください。ヒーターが断線する恐れがあります。
- 使用中はヒーターの表面が高温になる場合があります。素手などで触らないでください。火傷をする恐れがあります。
- 本製品は屋内専用です。乾燥雰囲気中では静電気が発生する場合がありますが、機能上問題ありません。

寸法・仕様

■ **SKS1103** 適用鍋サイズ(外径)：228～235 mm
SKS1104 適用鍋サイズ(外径)：259～266mm

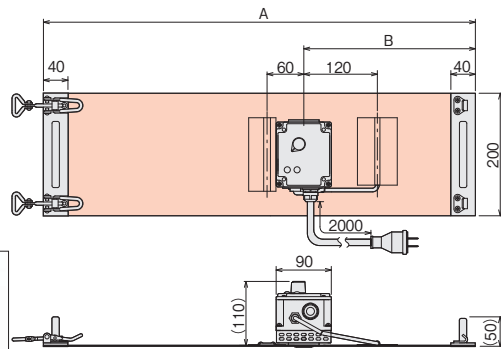

型番	SKS1103	SKS1104
A寸法(mm)	705	800
B寸法(mm)	280	330

■ **SKS1105** 適用鍋サイズ(外径)：299～306mm

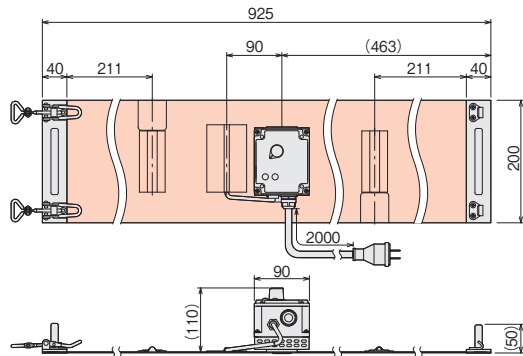

■ **SKS1107** 適用鍋サイズ(外径)：410～417mm

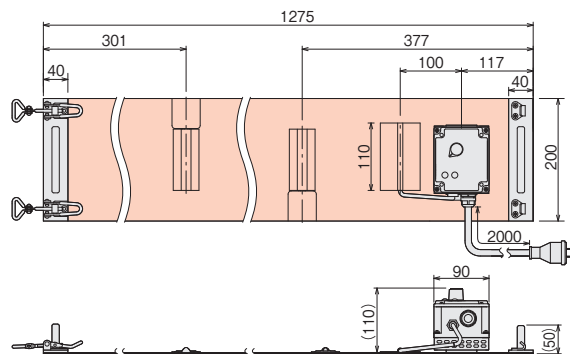

在庫	◎	◎	◎	◎
型番	SKS1103	SKS1104	SKS1105	SKS1107
商品コード	06021210	06021220	06021230	06021240
電圧	100V			
ヒーター容量	350 W	400 W	500 W	750 W
適用鍋サイズ(外径寸法)	228～235 mm	259～266 mm	299～306 mm	410～417mm
温度調節器 仕様	温度設定範囲	30～80℃		
	制御方法	液体膨張式 ON/OFF 制御		
温度過昇防止	温度ヒューズ 139℃×2			
使用環境温度	-10～50℃			
電源電線	キャプタイヤケーブル 2m (1.25mm ²) 差込プラグ付き			
質量	2.1 kg	2.1 kg	2.2 kg	2.3 kg

金型加熱
ノズル加熱
均熱加熱
熱風工具
遠赤外線
凝固定止
凍結防止
結露防止
熱切断
水加熱
油・薬液・海水
洗浄液
暖房・加温
温度制御
温度検知
熱工器具用
設計品別
技術資料